

SONAI®

Food Processor Smart Chef 800

SH-5800



30 Functions

Instruction Manual



www.sonaiworld.com

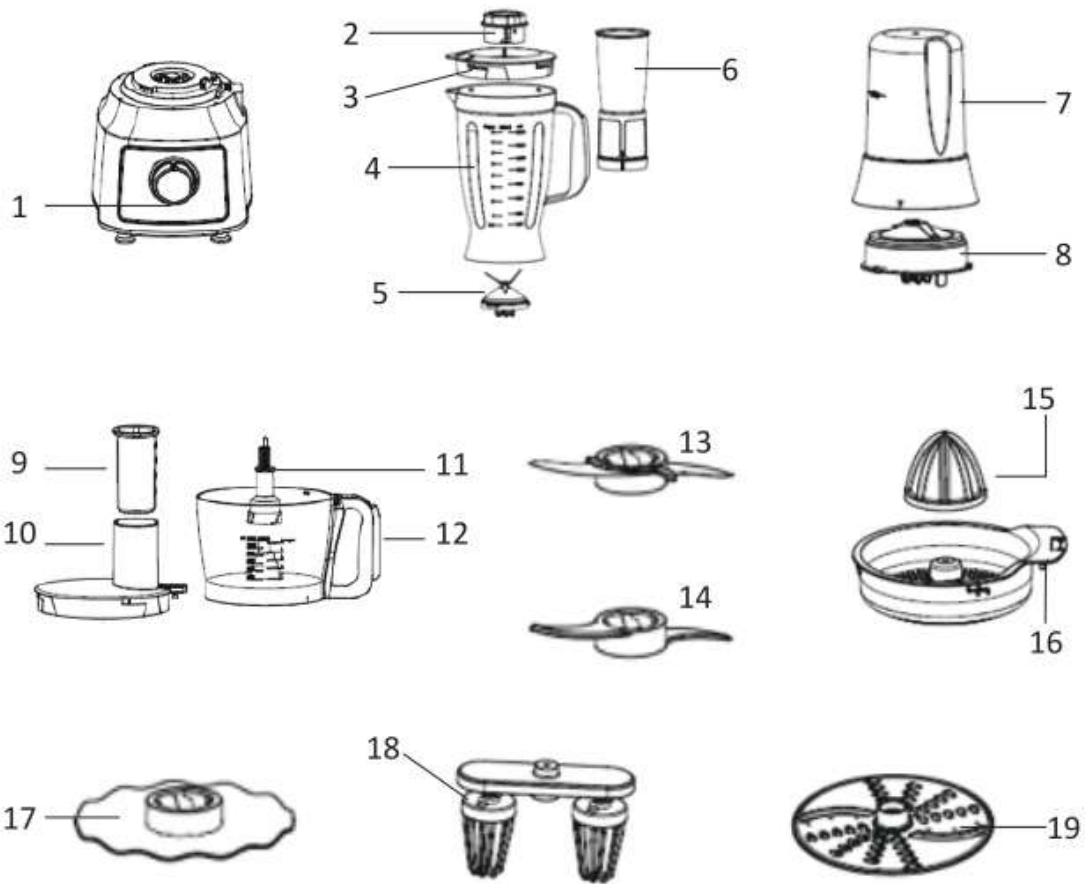

1	Motor base	11	Tool holder (processing shaft)
2	Filer cap	12	Processing bowl
3	Jar lid	13	Chopping blade unit
4	Jar with measurement marks	14	Kneader plastic blade
5	Blending blade unit	15	Press cone
6	Filter	16	Sieve
7	Grinding lid	17	Shaker
8	Grinding Blade unit	18	Egg beater
9	Feed pusher	19	Shredding & slicing disc
10	Feeding tube		

Save These Instructions

While using electrical appliances, in order to reduce the risk of fire, electric shock or injury to persons, basic safety precautions should be followed, including the following:

- Read all instructions carefully, even if you are familiar with the appliance.
- The blades are very sharp! Handle with care.
- To protect against the risk of electric shock, DO NOT IMMERSE the appliance, cord set or plug in water or other liquids.
- To clean, wipe the exterior with a damp cloth.
- Close supervision is necessary when any appliance is used near children. Never leave an appliance unattended when in use.
- If the supply cord is damaged, it must be replaced by the manufacturer or its service agent or a similarly qualified person in order to avoid a hazard.
- Switch off and remove the plug from the power outlet when not in use before assembling or disassembling parts, cleaning or carrying out any maintenance of the appliance. Never pull the cord while unplugging out from power outlet.
- Do not operate the appliance if it is damaged in any manner. Return the complete appliance to your nearest authorized service facility for examination, electrical repair, mechanical repair or adjustments to avoid any hazard.
- The use of attachments or accessories not recommended or sold by Sonai may result in fire, electric shock or personal injury.
- Do not let the cord hang over the edge of a table, counter, or touch hot surfaces.
- Do not operate or place any part of this appliance on or near any hot surfaces (such as gas or electric burner or in a heated oven).
- Do not abuse the cord. Never carry the appliance by the cord or yank it to disconnect it from the outlet; instead, grasp the plug and pull to disconnect.
- When using an extension cord with your appliance, make sure the extension cord is correctly wired, and rated for its use.
- This product is intended for household use only.
- Do not attempt to repair the appliance yourself; instead, take it to your Authorized Service Centre for repair.
- Always leave sufficient space around the appliance for ventilation.
- Do not use the unit if you have wet hands or bare feet.
- Switch off the appliance before changing accessories or approaching parts which move in use.
- This appliance is not intended for use by persons (including children) with reduced physical, sensory or mental capabilities, or lack of experience and knowledge, unless they have been given supervision or

instruction concerning use of the appliance by a person responsible for their safety.

- Children must be supervised to ensure that they do not play with the appliance.

Note

This appliance includes a safety switch which prevents operation unless the accessories are securely installed.

Before First Use

- Remove all packaging material.
- Remove any stickers from the appliance.
- Make sure that the appliance is placed on a stable, flat, clean, dry and non-slip surface.

How to use your Smart Chef 800 from Sonai

Blender without filter (1, 2, 3, 4, 5):

- 1- 2 parts of soft fruit and 3 cups of water (soft fruit only, such as carrot, apple, etc.), the soft fruit shall cut into pieces approximately 15 mm x 15 mm x 15 mm.
- 2- Do not exceed max. level mark.
- 3- Operate with the highest speed setting for 1 min.

Blender with filter (1, 2, 3, 4, 5, 6):

- 1- Add 50g soaked soybeans into the filter and add 300 ml of water.
- 2- The soybeans are soaked in water for 24 hours.
- 3- Operate with the highest speed setting for 1 min.

Grinder (1, 7, 8):

- 1- Add 100g coffee bean into the grinding cup.
- 2- Operate with the highest speed setting for 30 seconds.

Chopper (1, 9, 10, 11, 12, 13):

- 1- Boneless beef that has been cut into pieces approximately 20 mm x 20 mm x 60 mm, total weight not exceed 300 gm.
- 2- Operate with highest speed setting for 1 min.

Kneader (1, 9, 10, 11, 12, 14):

- 1- 350g flour + 180ml water.
- 2- Operate 15 seconds with speed 1, and then operate 30 seconds with speed 2.

Citrus Juicer (1, 11, 12, 15, 16):

- 1- Cut the orange into two halves.
- 2- Press the half orange on the squeezer.
- 3- Operate 15 seconds and then rest 15 seconds, shall not operate more than 10 cycles.

Shaker (1, 9, 10, 11, 12, 17):

- 1- Put 4 eggs into the processing bowl.
- 2- Operate 1 minute with speed 1.

Egg beater (1, 9, 10, 11, 12, 18):

- 1- Put 4 egg whites into the processing bowl.
- 2- Operate 1 minute with speed 1.











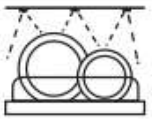

Shredder (1, 9, 10, 11, 12, 19):

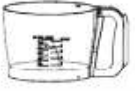
- 1- Choose the blade that you need.
- 2- Prepare 500g carrots or cucumbers, and cut into the size could pass through the feeding tube.
- 3- Operate with speed 1, and then put the carrots or cucumbers into the feeding tube, press the carrots or cucumbers with feed pusher.
- 4- Operate until the carrots or cucumbers are cut (about 30 seconds).

Note

Let the appliance cool down after each use.

Cleaning and Maintenance

			
	X	X	✓
	✓	✓	✓
	✓	X	X
	✓	✓	✓
	✓	X	✓
	✓	✓	✓
	✓	X	X
	✓	✓	X
	✓	✓	✓
	✓	✓	✓
	✓	✓	✓
	✓	✓	✓
	✓	✓	X

1-  Means it can be cleaned by water.

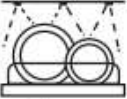
2-  Means it can be cleaned by dish-washing machine.

3-  Means it can only be cleaned by the dry cloth.

4- If the appliance operates with abnormal noise, or shakes seriously. Please stop using the appliance, and send back to the service agent to check it. Never repair the appliance by yourself.

Storage

- 1- After using the appliance, please repack it and store it in a dry place and avoid sun exposure.
- 2- Make sure the children could not reach the appliance.
- 3- Keep the appliance dry before repack.

Electrical Safety



Always check that the power supply corresponds to the voltage on the rating plate.

To avoid the risk of electric shock, do not immerse the cord, plug or motor unit in water or other liquid.

Protecting The Environment



This marking indicates that this product should not be disposed with other household wastes throughout the EU. To prevent possible harm to the environment or human health from uncontrolled waste disposal, recycle it responsibly to promote the sustainable reuse of material resources. To return your used device, please use the return and collection systems or contact the retailer where the product was purchased. They can take this product for environment safe recycling.

1- تعني أنه يمكن تنظيفها بالمياه.

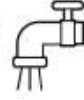

2- تعني أنه يمكن تنظيفها في غسالة الأطباق.



3- تعني أنه يمكن تنظيفها فقط باستخدام قطعة قماش جافة.



4- إذا أصدر الجهاز صوت ضوضاء غير معتادة أو اهتز بشدة، يُرجى التوقف عن استخدامه وإعادته إلى وكيل الخدمة، ولا تحاول إصلاحه بنفسك.

التخزين

- 1- بعد استخدام الجهاز يُرجى إعادة تغليفه وتخزينه في مكان جاف بعيد عن أشعة الشمس.
- 2- تأكد من وضع الجهاز بعيداً عن متناول الأطفال.
- 3- تأكد من أن الجهاز جاف قبل إعادة تغليفه.

السلامة الكهربائية

التأكد من توافق محول الكهرباء مع الجهد الكهربائي للجهاز في لوحة البيان.
تجنب غمر السلك أو القابس في أي سائل لتجنب خطر الصدمة الكهربائية.





حماية البيئة

تشير هذه العلامة إلى ضرورة عدم التخلص من المنتج بعد تلفة بالطرق العادية للتخلص من النفايات المنزلية في دول الإتحاد الأوروبي، لمنع حدوث أي أضرار محتملة تؤثر سلباً على البيئة أو صحة الإنسان نتيجة لإتباع طرق التخلص من المخلفات بصورة غير منضبطة أو إعادة تدويرها بشكل يسمح بإعادة استخدامها بصورة مستمرة. لكي يتسنى لك إعادة المنتج بعد استخدامه، يرجى إتباع أنظمة الإعادة والتجميع أو الإتصال بتاجر التجزئة الذي اشترى منه المنتج حيث يمكنه تدويره بطريقة آمنة على البيئة.



التنظيف والصيانة

			
	✗	✗	✓
	✓	✓	✓
	✓	✗	✗
	✓	✓	✓
	✓	✗	✓
	✓	✓	✓
	✓	✗	✗
	✓	✓	✗
	✓	✓	✓
	✓	✓	✓
	✓	✓	✓
	✓	✓	✓
	✓	✓	✗

المطحنة (1، 7، 8):

- 1- ضع 100 جرام من حبوب القهوة في المطحنة.
- 2- قم بتشغيل الجهاز على أعلى سرعة لمدة 30 ثانية.

الكبة (1، 9، 10، 11، 12، 13):

- 1- قم بتقطيع قطعة لحم بقري خالية من العظام إلى قطع يكون حجمها تقريبًا 20 مم x 20 مم x 60 مم، ووزنها الكلي لا يتجاوز 300 جرام.
- 2- قم بتشغيل الجهاز على أعلى سرعة لمدة دقيقة.

العجان (1، 9، 10، 11، 12، 14):

- 1- أضف 350 جرام دقيق + 180 مللي من المياه.
- 2- قم بالتشغيل لمدة 15 ثانية على السرعة الأولى وبعد ذلك قم بالتغيير إلى السرعة الثانية لمدة 30 ثانية.

عصارة الحمضيات (1، 11، 12، 15، 16):

- 1- قم بتقطيع البرتقال إلى نصفين .
- 2- ضع نصف البرتقالة على آلة العصر وأضغط عليها .
- 3- قم بالتشغيل لمدة 15 ثانية وافصل لمدة 15 ثانية ويجب ألا تعمل لأكثر من 10 دورات متتالية.

أداة الخفق والخلط (1، 9، 10، 11، 12، 17):

- 1- قم بوضع 4 بيضات في وعاء التحضير .
- 2- قم بالتشغيل لمدة دقيقة على السرعة الأولى .

مضرب البيض (1، 9، 10، 11، 12، 18):

- 1- قم بوضع 4 من بياض البيض في وعاء التحضير .
- 2- قوموا بالتشغيل لمدة دقيقة على السرعة الأولى .

سلاح التقطيع (1، 9، 10، 11، 12، 19):

- 1- قم باختيار الشفرة المناسبة.
- 2- قم بتحضير 500 جرام من الجزر أو الخيار وقطع بالحجم الذي يتناسب مع فوهة إدخال الفاكهة والخضار .
- 3- قم بالتشغيل على السرعة الأولى ثم ضع الجزر أو الخيار في الفوهة وأضغط عليهم بواسطة ضاغط إدخال الفاكهة والخضروات .
- 4- قم بالتشغيل حتى يتم تقطيع الجزر أو الخيار (لحوالي 30 ثانية).

ملاحظة

اترك الجهاز يبرد بعد كل استخدام.

- افصل التيار الكهربائي عن الجهاز قبل تغيير الأدوات الملحقة أو الإقتراب من الأجزاء التي تتحرك أثناء الإستخدام.
- هذا الجهاز غير معد لإستخدامه من جانب أشخاص (بمن في ذلك الأطفال) لديهم قدرات جسدية وحسية وعقلية منخفضة، أو تنقصهم الخبرة والمعرفة، ما لم يكونوا قد حصلوا على إشراف أو تعليمات بشأن إستخدام الجهاز من جانب شخص مسئول عن سلامتهم.
- يجب مراقبة الأطفال والإشراف عليهم للتأكد من عدم عبثهم بالجهاز.

ملاحظة

هذا الجهاز مزود بزر أمان يجعله يعمل فقط عندما تكون جميع الملحقات مثبتة بشكل آمن.

قبل الإستخدام لأول مرة

- قم بإزالة جميع مواد التغليف.
- قم بإزالة أى ملصقات من على الجهاز.
- تأكد من وضع الجهاز على سطح مستو ونظيف وجاف وغير قابل للإنزلاق.

طريقة إستخدام سمارت شيف 800 من سوناي

الخلاط دون استخدام الفلتر (1 ، 2 ، 3 ، 4 ، 5):

- 1- ثمرة مقطعة إلى نصفين (مثل الجزر والتفاح... إلخ) و 3 أكواب من الماء ثم قطع الثمرة مقطعة تقريباً إلى 15 مم x 15 مم x 15 مم .
- 2- لا تضع كمية أكبر من سعة الوعاء .
- 3- قم بتشغيل الجهاز على أعلى سرعة لمدة دقيقة.

الخلاط مع استخدام الفلتر (1 ، 2 ، 3 ، 4 ، 5 ، 6):

- 1- ضع داخل الفلتر 50 جرام من فول الصويا المنقوع ثم أضف 300 مل من الماء .
- 2- يُنقع فول الصويا في الماء لمدة 24 ساعة .
- 3- قم بتشغيل الجهاز على أعلى سرعة لمدة دقيقة.

إرشادات هامة

- هناك احتياطات سلامة يجب إتباعها أثناء استخدام الأجهزة الكهربائية للتقليل من خطر الحريق والصدمة الكهربائية أو إصابة الأشخاص وتشمل هذه الاحتياطات ما يلي:
 - قراءة كل هذه التعليمات بعناية حتى ولو كنت على دراية باستخدام الجهاز.
 - يجب توخي الحذر أثناء استعمال الشفرات (حاددة جداً).
 - لا تغمر الجهاز أو مجموعة الأسلاك أو القابس في الماء أو السوائل الأخرى حتى لا تتعرض لصدمة كهربائية.
 - استخدم قطعة قماش مبللة لتنظيف ومسح الجزء الخارجى من الجهاز.
 - راقب الأطفال عن كثب عند استخدام الجهاز بالقرب منهم. لا تترك الجهاز دون مراقبة أثناء استخدامه.
 - فى حالة تلف سلك الطاقة، يرجى الإستعانة بمصنع الجهاز أو وكيل الخدمة المعتمدة أو أى فنى على نفس درجة التأهيل لإستبدال السلك التالف وذلك لتجنب أى مخاطر ممكنة.
 - قم بفصل الجهاز وانزع القابس من مأخذ التيار الكهربائى أثناء عدم الإستخدام أو قبل تركيب أو فك أجزائه أو تنظيف أو إجراء صيانة للجهاز. لا تشد السلك لنزع القابس من مأخذ التيار الكهربائى.
 - لا تشغل الجهاز بسلك أو قابس تالف، يجب الإستعانة بمركز الخدمة المعتمدة لمعاينة الجهاز أو إصلاحه كهربائياً أو ميكانيكياً لتجنب أى خطر.
 - قد تترتب مخاطر الحريق أو الصدمة الكهربائية أو إصابة الأفراد عند استخدام الملحقات الثانوية التى لم توصى بها سوناي أو تقوم ببيعها.
 - لا تدع السلك يتدلى فوق حافة المنضدة أو يلامس أسطحاً ساخنة.
 - لا تضع الجهاز أو أى جزء من أجزائه على أسطح ساخنة (مثل فرن غاز أو فرن كهربائى ساخن أو فى فرن تم إحماؤه) أو بالقرب منها.
 - لا تسيء استخدام السلك ولا تحمل الجهاز أبداً عن طريق السلك أو شده لفصله من مأخذ التيار اقبض على القابس دائماً واسحبه لفصله.
 - فى حالة استخدام سلك تمديد، يرجى التأكد من توصيله بشكل سليم وأنه صالح للإستخدام مع هذا الجهاز.
 - هذا الجهاز معد للإستخدام المنزلى فقط.
 - لا تحاول إصلاح الجهاز بنفسك، ولكن استعن بأقرب مركز خدمة تابع أو معتمد لإصلاح الجهاز.
 - احرص دائماً على ترك مساحة كافية حول الجهاز للتهوية.
 - لا تستخدم الوحدة إذا كانت يداك مبتلتين أو قدمك عاريتين.

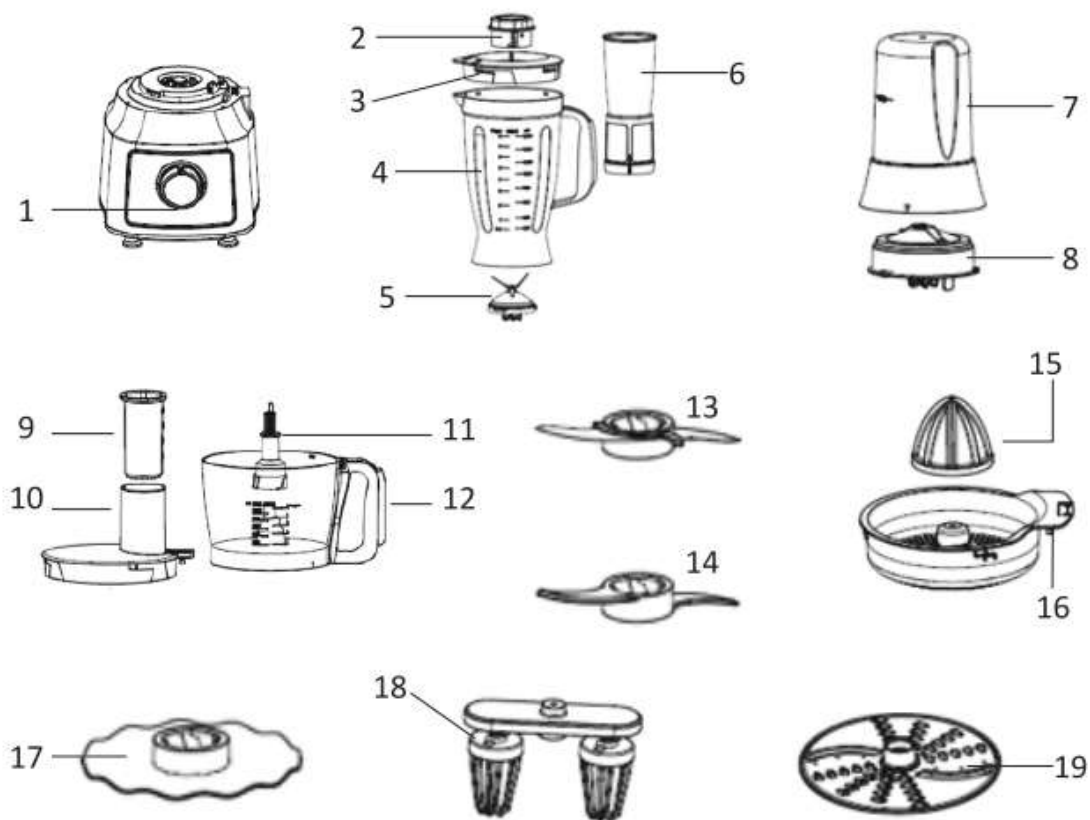

11	دعامة الحركة	1	قاعدة الموتور
12	وعاء الكبه	2	وحدة التعبئة
13	سلاح التقطيع	3	غطاء وعاء الخلط
14	أداة العجان البلاستيكية	4	وعاء خلط
15	عصارة	5	سكينة الخلاط
16	مصفاة	6	فلتر
17	أداة الخفق والخلط	7	مطحنة
18	مضرب البيض	8	سكينة المطحنة
19	سلاح تقطيع الشرائح والبشر	9	ضاغط لإدخال الفاكهة والخضروات
		10	منفذ إدخال الفاكهة والخضروات

SONAI®

محضر الطعام
سمارت شيف ٨٠٠
SH-5800



30 وظيفة

تعليمات التشغيل



www.sonaiworld.com